

Appartement

Residentie Luca

IJzerstraat 7 / 02.01

8620 Nieuwpoort



Contact:

Wesley Gybels

+32 475 / 705 106

wesley_gybels@hotmail.com

Beste gast

Geniet van uw verblijf !

In deze brochure kan u enkele belangrijke instructies nalezen betreffende het appartement en het gebruik van de toestellen.

Ik wens u veel plezier in Nieuwpoort !

Vriendelijke groeten

Wesley

Wat dient u zelf te voorzien tijdens uw verblijf?

- ✓ Keuken: Handdoeken en vaatdoeken zijn **niet aanwezig**.
- ✓ Badkamer: Handdoeken zijn **niet aanwezig**.
- ✓ Eventueel koffiepads Dolce Gusto (niet altijd voorradig in de winkels).
- ✓ Alle beddengoed is **aanwezig**.

Toegang tot het appartement

De garage is extra bij te reserveren en niet inbegrepen bij huur van het appartement !

In de garageopening onderaan het gebouw kan u vier sleutelkastjes terugvinden:



APPARTEMENT

Het sleutelkastje met nummer 1 bevat de sleutel van het appartement. Met deze sleutel kan u zowel de inkomdeur van het gebouw als de toegangsdeur van het appartement openen.

Het appartement bevindt zich op de tweede verdieping, aan de linkerzijde wanneer u de lift uitstapt.

- Verlies de sleutel niet ! -

Indien u de sleutel verliest, zal u het appartement niet meer kunnen betreden.

U kan de sleutel steeds achterlaten in het sleutelkastje bij het verlaten van het appartement om verlies te vermijden (op het strand etc.)

Er kan niemand op korte termijn ter plaatse komen met een reservesleutel !

Verlichting

De bediening van het licht in de leefruimte en de slaapkamers gebeurt met de witte afstandsbedieningen :



De lichtsakelaars aan de muur dienen steeds aan te staan vooraleer de afstandsbedieningen werken.

Wanneer u meerdere keren op de bovenste knop 'I' drukt, verandert de kleur van de lampen.

U kan zo de gewenste sfeer en lichtsterkte instellen.

U kan de afstandsbediening terugplaatsen in de magnetische houder.

Theelichten



De theelichten kunnen opgeladen worden in het basisstation en kunnen bediend worden met de afstandsbediening.

U dient de afstandsbediening dicht bij de theelichten te houden om de gewenste sfeer te bepalen.

Gelieve geen echte theelichten of kaarsen te gebruiken. (brandgevaar)

WiFi

WiFi network: telenet-0612639
WiFi password: z6bvms5xjnNn

Gebruik van de digitale TV en Netflix

2 AFSTANDSBEDIENINGEN

DIGICORDER TV



Hoe digitale TV kijken?

U heeft de twee afstandsbedieningen nodig:

TV + Digicorder

Instelling afstandsbediening Philips Smart-TV:

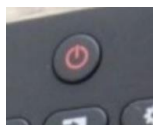

Duw op de on-toets



Source = selecteer 'Telenet Digicorder'



Zet volume op 15

Instelling afstandsbediening Telenet Digicorder:

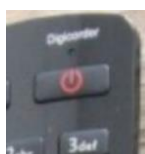

Duw op de on-toets

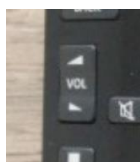

Regel hiermee het volume
(niet meer op de afstandsbediening van de TV)



Menu

U heeft nu enkel nog deze afstandsbediening nodig.

Telenet digitale TV

Telenet Play = Gratis films en series + terugkijk TV

Zendernummering Telenet digitale tv in Vlaanderen

Numérotation des chaînes de la tv digitale de Telenet en Flandre



BASISAANBOD/OFFRE DE BASE

TV-ZENDERS/CHAÎNES DE TÉLÉVISION

001 vtm	HD	📺
002 één	HD	📺
003 VIER	HD	📺
004 Canvas	HD	📺
005 2BE	HD	📺
006 VIJF	HD	📺
007 Vitaya	HD	📺
008ATV (Antwerpen)		
008AVS (Eeklo)	HD	📺
008AVS (Gent)	HD	📺
008AVS (Oudenaarde)	HD	📺
008Focus (West-V)	HD	📺
008TV Oost (Dendermonde)		
008TV Oost (Sint-Niklaas)		
008Ring-TV (Brusselse rand)		
008ROB (Vlaams-Brabant)		
008RTV (Geel)		
008RTV (Herenthout)		
008RTV (Mechelen)		
008RTV (Turnhout)		
008BRUZZ (Brussel)		
008no télé (Komen)		
008WTV (West-Vlaanderen)	HD	📺
008TV Limburg (Limburg)		
009Acht	📺	📺
010 Kanaal Z	HD	📺
011 Play time-kanaal	HD	📺
012 Ketnet	HD	📺
013 FOX	HD	📺
015 Discovery Vl.	HD	📺
016 Nat. Geographic	HD	📺
017 TLC	HD	📺
018 Comedy Central	📺	📺
019 MTV	📺	📺
020 Njam!	📺	📺
021 Viceland	HD	📺
022 Plattelands TV	HD	📺
025 Sundance TV	HD	📺
026 BBC Entertainment	📺	📺
029 Disney Channel Vl.	HD	📺
030 KADET	📺	📺
031 Nickelodeon/Spike	HD	📺
032 Nick Jr	📺	📺
033 Studio 100 TV	HD	📺
034 vtmKzoom	📺	📺
037 MENT TV	📺	📺
038 Disney Junior	📺	📺
039 Q-music	📺	📺
040 Stories		

042 Actua TV
043 Cartoon Network
044 Xite
045 Dobbitt TV
050 Brava
051 Evenaar
062 BBC One
100 NPO 1
101 NPO 2
102 NPO 3
120 BBC One
121 BBC Two
130 La Une
131 La Deux
132 RTL TVI
133 Club RTL
134 Plug RTL
135 AB3
137 Radio Contact Vision
138 La Trois
150 TF1
151 France 2
152 France 3
153 France 4
154 France 5
155 ARTE Belgique
156 TV 5 Monde
158 France Ô
159 Sundance TV FR
170 ARD
171 ZDF
175 RTL Television
176 VOX
177 n-tv
180 RAI Uno
181 TVE Internacional
184 TRT Turk
185 TV Polonia*
187 Mediaset Italia
188 The Israël Network
190 Play Sports infokanaal
191 2M Maroc
192 Al Maghreb TV
210 Eurosport 1
211 Eurosport 2
401 CNN
402 CNBC Europe
403 BBC World News
404 Al Jazeera English
405 Euronews
407 Bloomberg
410 Russia Today
411 CGTN

444 Telenet demokanaal	📺
RADIOZENDERS / CHAÎNES DE RADIO	
881 NPO 3FM	📺
882 NPO Radio 1	📺
883 NPO Radio 2	📺
884 NPO Radio 4	📺
886 France Culture	HD
887 France Inter	HD
888 France Musique	HD
890 BBC Radio 1	HD
891 BBC Radio 2	HD
892 BBC Radio 3	HD
893 BBC World Service	HD
895 WDR 2	📺
896 WDR 3	📺
897 WDR 4	📺
898 WDR 5	📺
899 1LIVE	📺
900 Radio 1	HD
901 Radio 2 Vlaams Brabant	HD
902 MNM	HD
903 Studio Brussel	HD
904 Klara	HD
905 Klara Continuo	HD
906 MNM Hits	HD
907 VRT NWS	HD
909 Sporza	HD
910 Q-music radio	📺
911 JOE fm	📺
912 Radio Maria	📺
913 TOPradio	📺
914 Radio 2 Antwerpen	📺
915 Radio 2 Limburg	📺
916 Radio 2 Oost Vlaanderen	📺
917 Radio 2 West Vlaanderen	📺
918 Radio Nostalgie	📺
919 ClubFM	📺
920 La Première	📺
921 VivaCité	📺
922 Musiq3	📺
923 Pure FM	📺
924 Classic21	📺
926 Bel RTL	📺
927 Radio Contact	📺
928 Mint	📺
929 Radio France Internationale	📺
930 Family Radio	📺

935 BRFI
936 Radio Judaïca
941 Hit FM
942 Zen

STINGRAY MUSIC

990 Total Hits - UK
991 Rock Alternative
992 Dance Floor Fillers
993 70's
994 Chillout
995 Reggae Vibra
996 Headbangers
997 Rock Anthems
998 Freedom
999 Jazz Classics

PLAY SPORTS

199 Play Sports Info	📺
200 Play Sports 1	HD
201 Play Sports 2	HD
202 Play Sports 3	HD
203 Play Sports 4	HD
204 Play Sports 5	HD
205 Play Sports 6	HD
206 Play Sports 7	HD
207 Play Sports 8	HD
208 Play Sports Golf	HD
212 Eleven Sports 1	HD
213 Eleven Sports 2	HD
366 Extreme Sports	📺

PLAY

DOCU

350 Discovery World	📺
351 Investigation Discovery	📺
352 Discovery Science	📺
353 History	📺
354 Animal Planet	HD
355 Nat Geo Wild	HD

LIFESTYLE

360 OUTtv	📺
361 Food Network	📺
362 Travel Channel	📺
363 E! Entertainment	HD

KIDS

370 Disney XD	📺
371 Boomerang	📺
372 Nick Toons	📺
373 Jim Jam	📺
374 Baby TV	📺

Zendernummering Telenet digitale tv in Vlaanderen

Numérotation des chaînes de la tv digitale de Telenet en Flandre



380 Nick Hits	
MUSIC	
381 VH1	
382 MTV Rocks	
383 MTV Live	HD
384 Mezzo	
950 Classical Greats	
951 Classical Calm	
952 Classical Orchestral	
953 Belpop	
954 Chansons	
955 Silk	
956 Ultimate Urban	
957 Bass, Breaks & Beats	
958 Groove (Disco & Funk)	
959 Drive	
960 All Day Party	
961 World Carnival	
962 Indie Classics	
963 Rock 'n' Roll	
964 Classic Rock	
965 Strictly 60's	
966 80's	
967 90's	
968 R'n'B & Soul	
969 Hip Hop	
970 Cool Jazz	
971 Blues	
972 Hot Country	
973 Cocktail Lounge	
974 Revival	
975 Schlager	
976 Türk Müziği	
977 Total Hits France	
978 Total Hits Italy	
979 Total Hits Nordic	
980 Total Hits Spain	
981 Total Hits Germany	
SPORT	
366 Extreme Sports	
PLAY MORE	
FILM & ENTERTAINMENT	
300 PRIME STAR	HD

302 PRIME ACTION	HD
303 PRIME FAMILY	HD
304 PRIME FEZZIVAL	HD
305 PRIME SERIES	HD
310 BBC First	HD
311 AMC	
314 Shorts TV	HD
DOCU	
350 Discovery World	
351 Investigation Discovery	
352 Discovery Science	
353 History	
354 Animal Planet	HD
355 Nat Geo Wild	HD
LIFESTYLE	
360 OUTtv	
361 Food Network	
362 Travel Channel	
363 E! Entertainment	HD
KIDS	
370 Disney XD	
371 Boomerang	
372 Nick Toons	
373 Jim Jam	
374 Baby TV	
380 Nick Hits	
MUSIC	
381 VH1	
382 MTV Rocks	
383 MTV Live	HD
384 Mezzo	
950 Classical Greats	
951 Classical Calm	
952 Classical Orchestral	
953 Belpop	
954 Chansons	
955 Silk	
956 Ultimate Urban	
957 Bass, Breaks & Beats	
958 Groove (Disco & Funk)	
959 Drive	
960 All Day Party	
961 World Carnival	
962 Indie Classics	
963 Rock 'n' Roll	
964 Classic Rock	

965 Strictly 60's	
966 80's	
967 90's	
968 R'n'B & Soul	
969 Hip Hop	
970 Cool Jazz	
971 Blues	
972 Hot Country	
973 Cocktail Lounge	
974 Revival	
975 Schlager	
976 Türk Müziği	
977 Total Hits France	
978 Total Hits Italy	
979 Total Hits Nordic	
980 Total Hits Spain	
981 Total Hits Germany	
SPORT	
366 Extreme Sports	
ADULT	
800 Playboy TV	
801 Blue Hustler	
802 Penthouse	HD
PASSION XL	
810 X-Passion	
812 Penthouse 1	HD
813 Penthouse 2	HD
BE PREMIUM / BE SPORT	
700 Be 1	HD
701 Be Ciné	HD
702 Be Séries	HD
705 Be 1 + 1h	
BE PREMIUM / BE SPORT	
710 Be Sport 1	HD
711 Be Sport 2	
712 Be Sport 3	
725 Eleven Sports 1 FR	HD
726 Eleven Sports 2 FR	HD
OPTION VOO FOOT	
720 Voo Foot	HD
721 Voo Foot 2	
722 Voo Foot 3	
723 Voo Foot 4	
724 Voo Foot 5	

OPTION FR	
157 TV Breizh	HD
220 Eurosport.FR	
406 LCI	
510 Discovery Channel FR	
511 National Geographic FR	
610 Canal J	

Om de recentste zendernummering van Telenet digitale tv te bekomen: ga via de huisdoets naar 'Instellingen', dan 'Digicorder', en kies 'Standaardnummering herinstellen'. Het zenderaanbod is onderhevig aan wijzigingen. Voor het meest recente overzicht surf naar telenet.be/basisaanbod.
Woon je in de regio Brussel in een van de volgende postcodes: 1030, 1040, 1081, 1082, 1083, 1090, 1190, 1200, dan geldt een andere zendernummering voor jou. Je krijgt de correcte zenderkaart thuis gestuurd.

Pour obtenir la numérotation la plus récente pour les chaînes de la TV digitale: appuyez sur la touche Maison. Ensuite, allez dans "Réglages" et choisissez "Digicorder" puis "Régler la numérotation standard".
L'offre de chaînes est sujette à modification. Pour l'aperçu le plus récent, surfez sur telenet.be/offrebase.
La numérotation des chaînes est différente si vous habitez en région bruxelloise, dans l'un des codes postaux suivants: 1030, 1040, 1081, 1082, 1083, 1090, 1190, 1200.
Nous vous enverrons la liste de chaînes adaptée chez vous.

* Afhankelijk van jouw regio al dan niet beschikbaar. Deze zendernummering is van toepassing op de HD Digiboxen / HD Digicorders

Deze zenders kan je live bekijken via yeloplay.be of de Yelo Play-app. Van deze zenders kan je ook de opnames die je maakte met je HD Digicorder, gedurende 2 maanden bekijken via yeloplay.be of de Yelo Play-app. Meer info over Yelo? Surf naar telenet.be/yelo.

Heb je Play of Play More? Van deze zenders kan je programma's gedurende 7 dagen herbekijken of herstarten op je tv.

* Disponible en fonction de la région. La numérotation des chaînes est valable pour les Digibox HD et Digicorder HD

Vous pouvez regarder ces chaînes en direct sur votre smartphone, tablette ou pc via yeloplay.be ou l'appli Yelo Play.

De ces chaînes, vous pouvez également regarder vos enregistrements de votre Digicorder HD, et cela pendant 2 mois après enregistrement. Plus d'infos sur Yelo? Rendez-vous sur www.telenet.be/yelo.

Avez-vous Play ou Play More? Pour ces chaînes, vous pouvez relancer ou visionner des programmes pendant 7 jours sur votre téléviseur.

Hoe Netflix en Disney kijken?

U heeft één afstandsbediening nodig: **Digicorder**



Druk op de 'Home'-toets | Kies Apps | Kies Netflix of Disney

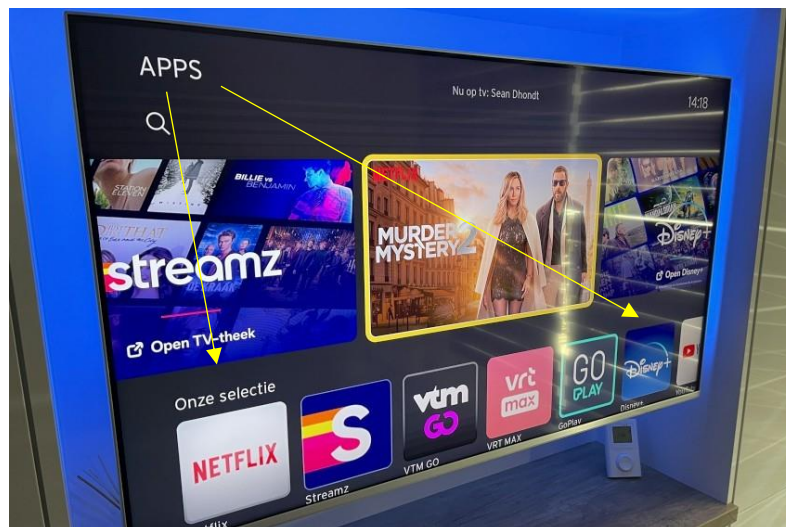

Wat als er iets misgaat met de instellingen ?

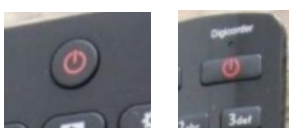

Zet de TV en digicorder uit en begin vervolgens terug opnieuw.

Gelieve geen kabels uit te trekken of bij in te steken in de TV of digicorder !

Keukenbenodigdheden

- ✓ Keuken: Handdoeken en vaatdoeken zijn **niet aanwezig, zelf te voorzien.**
- ✓ Badkamer: Handdoeken zijn **niet aanwezig, zelf te voorzien.**
- ✓ Eventueel koffiepads Dolce Gusto (niet altijd voorradig in de winkels).





Hoe de vaatwasmachine gebruiken?

1 Vaatwastablet toevoegen, het plastic omhulsel niet verwijderen van de pod.

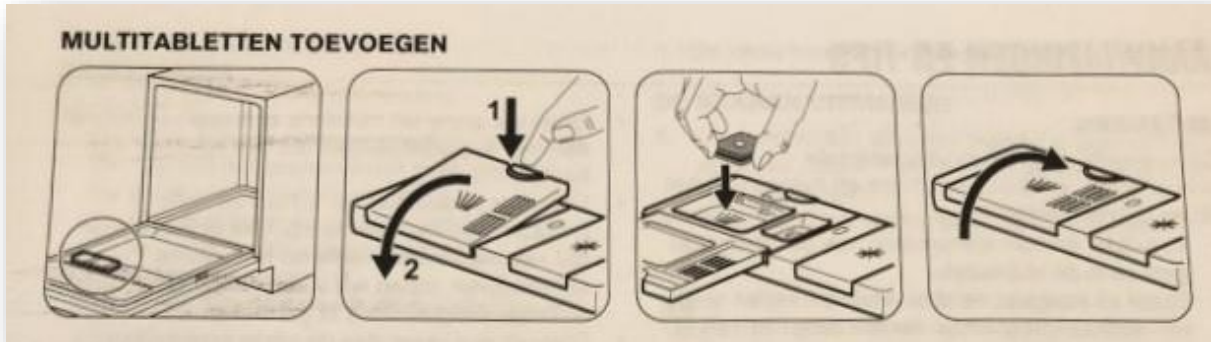

2 Auto off induwen



3 Programma kiezen

(65°A30')

Wanneer het programma afgelopen is, opent de deur van de vaatwasmachine automatisch... niet schrikken 😊 ...

Hoe de kookplaat gebruiken?

1 on/off knop

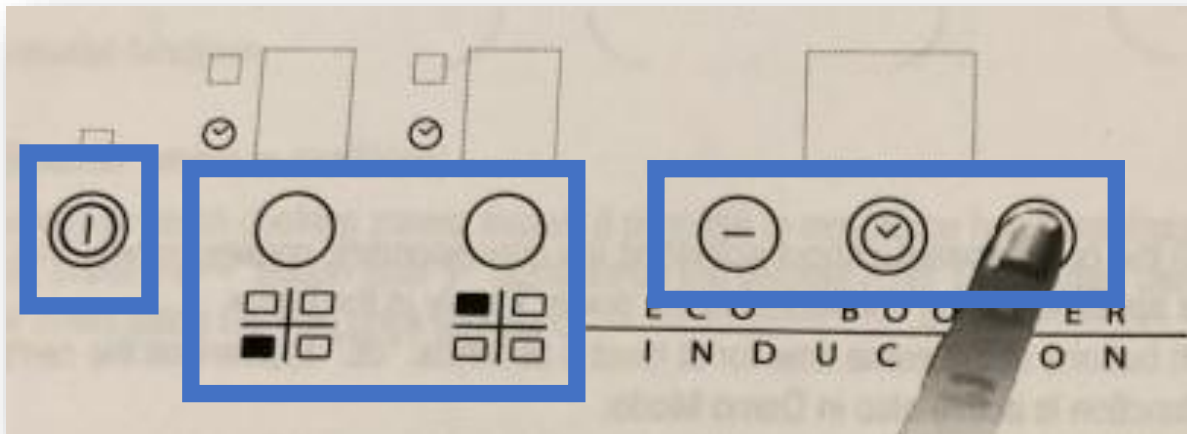

2 kies uw kookplaat

3 harder / zachter

Gebruik van de Flexi-Cook (grote kookplaat)

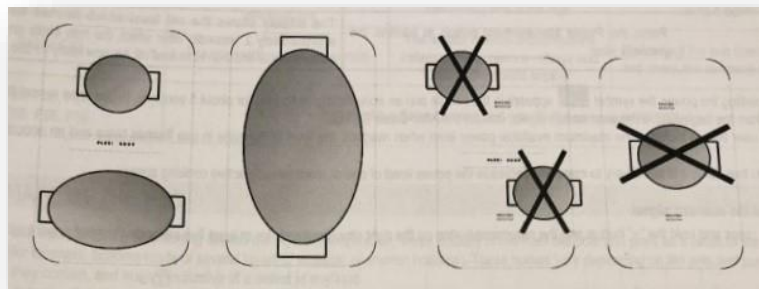

Kookplaat geblokkeerd?

Druk op de 'E' om te deblokken. Druk niet op het slotje.

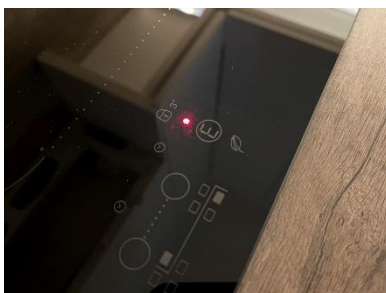

Stofzuiger (Dyson)

Hoe de stofzuiger uit de houder halen ?

- 1 Schuif de stofzuiger samen met de stofzuigerhouder omhoog.
- 2 Draai de stofzuiger naar voor en haal deze uit de houder.

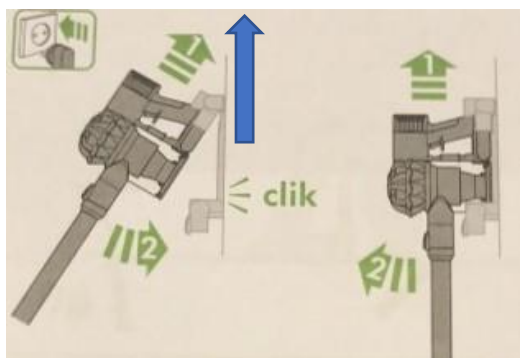

Hoe de stofzuiger gebruiken ?

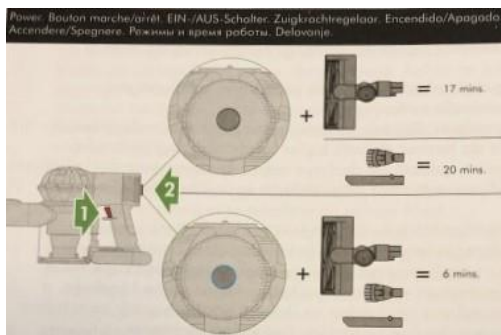

Hoe de stofzuiger ledigen ?

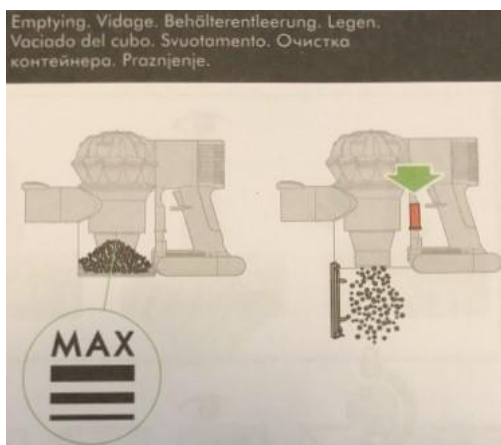

Dolce Gusto



3. HOOFDFUNCTIES

3.1 GEBRUIKSVRIENDELIJKE LED-BEDIENINGSRING

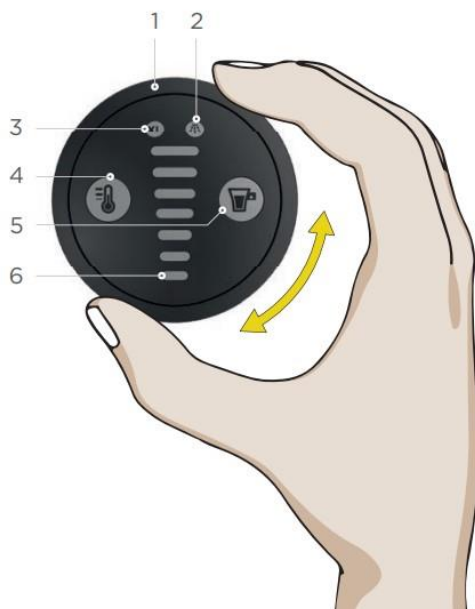

1. **Bedieningsring**
Selecteer het volume voor de drankbereiding
2. **Controlelampje voor ontkalking**
Het apparaat moet ontkalkt worden na 300 extracties
3. **XL-functie**
Bereid een extra groot kopje
4. **SELECTIE HEET EN KOUD**
Temperatuur van de drankjes kan ingesteld worden (2 vooraf gedefinieerde instellingen):



Koud



Heet



Koud, maar de watertemperatuur is nog steeds te hoog

5. **Start/stop-knop**
Start/stop drankbereiding
6. **Volumedisplay**
Geeft de voortgang van de extractie weer door vanaf het geselecteerde volume naar beneden te bewegen tot voltooiing

3.2 HET APPARAAT INSCHAKELEN

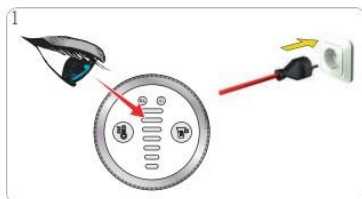

1
Zorg ervoor dat de correcte spanning gebruikt wordt die in "HET APPARAAT IN DETAIL" op pagina 6 vermeld wordt. Steek de stekker in het stopcontact.



2
Druk op een knop of draai aan de bedieningsring om het apparaat in te schakelen.



3
Het apparaat kan ook worden ingeschakeld door de vergrendelingshendel te openen.

- 1 Water bijvullen.
- 2 Draai aan de ring/draaiwiel
- 3 Wachten tot het apparaat opgewarmd is (groene led).
- 4 Met het draaiwiel de hoeveelheid instellen die af te lezen is op de koffiepads.
- 5 Koffiepad toevoegen.
- 6 Druk op de 'koffie-toets'

Combi-oven: heteluchtoven en magnetron

Algemeen & veiligheidsinstructies

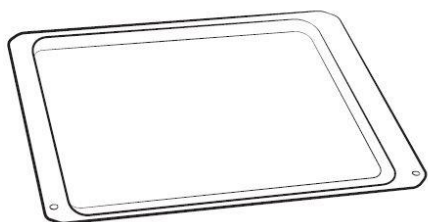

Keramische plaat
(nuttig voor de
magnetronstand)

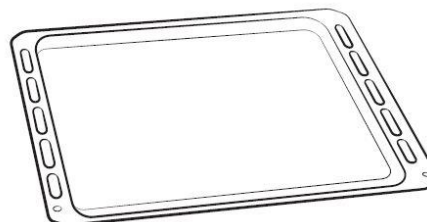

Bakplaten
(niet gebruiken voor de
magnetronstand)

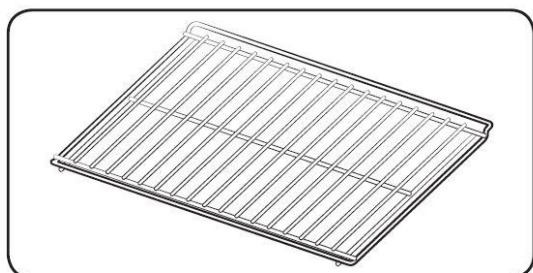

Plaats het rooster met de gebogen kant naar achteren voor ondersteuning bij het verwerken van grote hoeveelheden.

Geleiders

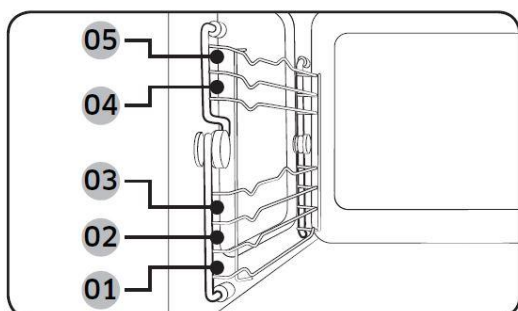

- Steek het accessoire tot aan de geëigende positie in de oven.
- Wees uiterst voorzichtig wanneer u schalen en/of accessoires uit de oven neemt. U zou zich aan hete gerechten en accessoires kunnen branden.

01 Niveau 1	Magnetronfunctie
02 Niveau 2	Ovenfunctie
03 Niveau 3	
04 Niveau 4	
05 Niveau 5	

- BELANGRIJK | VEILIGHEID -

Gebruik het ovenrooster niet voor de microgolf/magnetron stand ! (vonken!)

Gebruik de juiste bakplaat voor de microgolf/magnetron stand ! (vonken!)





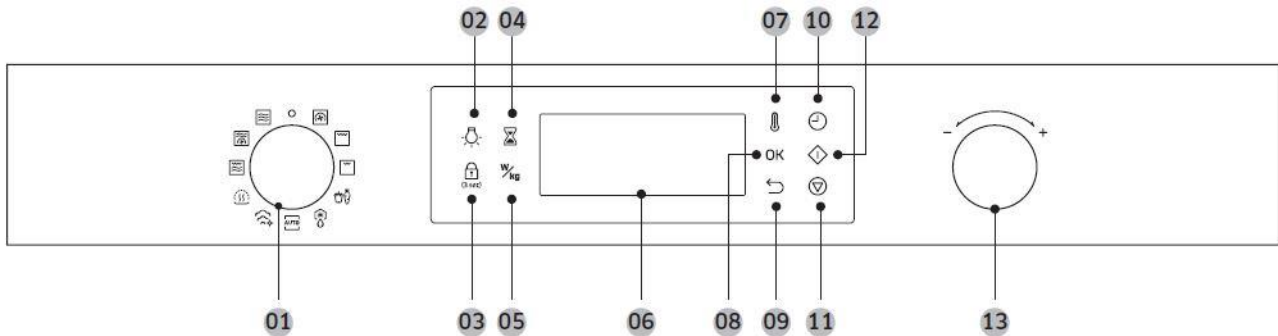

Instellingen van de oven

Gebruik en bediening



01 Keuzeschakelaar	Draai de keuzeschakelaar om de gewenste bereidingsstand of functie te selecteren.
02 Ovenlamp	Druk hierop om de interne verlichting aan of uit te doen.
03 Kinderslot	Houd deze toets 3 seconden ingedrukt om het kinderslot te activeren of te deactiveren. Het kinderslot is alleen beschikbaar in de stand-bystand.
04 Timer	Met Timer kunt u de tijd of de duur van een bewerking tijdens het bereiden in de gaten houden.
05 Vermogensniveau/ gewicht	Gebruik deze toets om het vermogensniveau of het gewicht aan te passen.
06 Display	Hier wordt de benodigde informatie voor de geselecteerde functie of instellingen weergegeven.
07 Temperatuur	Gebruik deze toets om de temperatuur in te stellen.
08 OK	Druk op deze toets om de instellingen te bevestigen.
09 Terug	Druk op deze toets om terug te keren naar de standaardinstelling.
10 Bereidingstijd	Druk om de bereidingstijd in te stellen.
11 Stoppen	Druk op deze toets om te stoppen. Deze toets wordt ook gebruikt om de huidige stand te annuleren.
12 Starten	Druk op de startknop om de bereiding te starten.
13 Instelknop	Draai aan de instelknop om de ingestelde waarde voor uw selectie aan te passen. Draai naar + om te verhogen of naar - om te verlagen.

Functies

Functie		Temperatuurbereik	Standaardtemperatuur
Handmatige bediening		Hete lucht	40-230 °C 180 °C
			De verwarmingselementen genereren warmte, die gelijkmatig wordt gedistribueerd door de heteluchtventilator. Gebruik deze stand om te ontdooien of te bakken.
		Grote grill	150-230 °C 220 °C
			Gebruik deze stand om gerechten, zoals vlees, te grillen.
		Kleine grill	150-200 °C 180 °C
			De kleine grill straalt hitte uit. Gebruik deze stand voor gerechten waarvoor minder hitte nodig is, zoals vis en gevulde stokbroodjes.
		Magnetron	100-800 W 800 W
		De energie die deze microgolven genereren, zorgt ervoor dat de gerechten gaar worden of worden opgewarmd zonder dat de vorm of kleur ervan verandert.	
	Heteluchtcombinatie	40-200 °C 100-600 W 180 °C 300 W	
		De verwarmingselementen genereren warmte en de heteluchtventilator verspreidt de warmte door de oven, waarbij de warmte nog wordt versterkt door microgolven.	
	Grillcombinatie	40-200 °C 100-600 W 200 °C 300 W	
		De verwarmingselementen genereren warmte, die nog wordt versterkt door microgolven.	

De oven instellen

Gebruik het ovenrooster niet voor de microgolf/magnetron stand !

Gebruik de juiste bakplaat voor de microgolf/magnetron stand !

Handmatige bediening

Stap 1. Modus selecteren

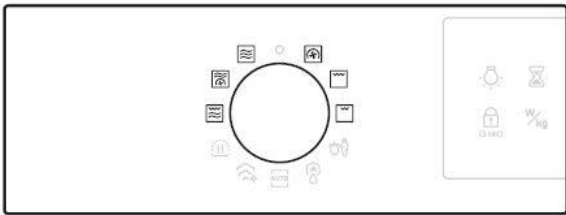

Draai de keuzeschakelaar om een handmatige bediening te selecteren, bijvoorbeeld **hete lucht**. De standaardtemperatuur (of het standaardvermogensniveau) knippert.

Stap 2. De temperatuur of het vermogensniveau instellen

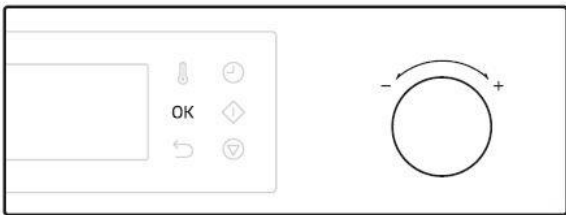

Gebruik de instelknop om de standaardtemperatuur (of het energieniveau) aan te passen. Wanneer u klaar bent, drukt u op **OK** om naar de volgende fase te gaan.

OPMERKING

Als het vermogensniveau of de temperatuur niet binnen 5 seconden wordt opgegeven, schakelt de oven naar de volgende fase (bereidingstijd of stand-by).

Stap 3. Bereidingstijd instellen

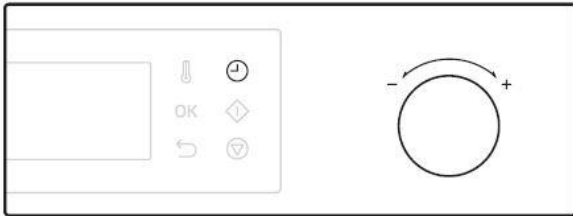

Druk op **Bereidingstijd** om de tijd in te stellen (alleen hete lucht, grillstand).

Draai aan de instelknop om de bereidingstijd in te stellen.



Optioneel kunt u ook de eindtijd van de bereiding tot een gewenst punt uitstellen. Druk nadat u de bereidingstijd hebt ingesteld op .

Gebruik vervolgens de instelknop om een eindtijd in te stellen. Zie **Uitgesteld einde** on page 33 voor meer informatie.



Druk daarna op .

Stap 4. Voorverwarmen (hete lucht, grillstand)



De oven wordt voorverwarmd totdat de ingestelde temperatuur is bereikt. Zodra de oven is voorverwarmd, klinkt er een piepsignaal en verdwijnt de indicator .

OPMERKING

Als u tijdens de bereiding de temperatuur of de bereidingstijd wilt wijzigen, drukt u op de temperatuurknop of de knop voor de bereidingstijd en draait u de instelknop om de waarde aan te passen.



3. Druk op **OK** om de wijzigingen te bevestigen.

De temperatuur of het vermogensniveau tijdens de bereiding aanpassen



1. Druk op (of $\frac{W}{kg}$). De toets voor de temperatuur (of het vermogensniveau) knippert.

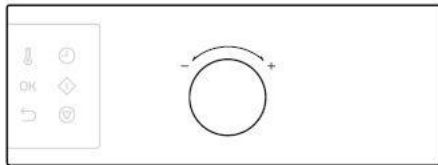

2. Gebruik de instelknop om de temperatuur (of het energieniveau) aan te passen.



3. Druk op **OK** om de wijzigingen te bevestigen.

Bereidingsproces stoppen



Druk eenmaal op om de werking te stoppen en druk tweemaal om de huidige modus te annuleren.

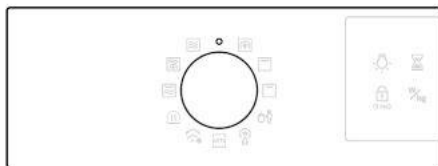

U kunt ook de keuzeschakelaar naar 'O' draaien.

Functie ontdoeien

Ontdoeien

De oven biedt voor het gemak 5 ontdooiprogramma's. De tijd en het vermogensniveau worden automatisch aangepast op basis van het geselecteerde programma.

Stap 1
Ontdoeien

>

Stap 2
1 tot 5

>

Stap 3
gewicht

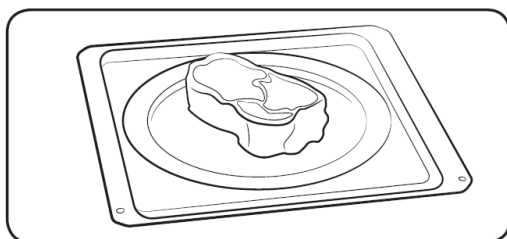

1. Gebruik geschikt kookgerei, plaats dit op het aanbevolen accessoire en sluit de deur.
2. Volg stap 1-3 in het gedeelte **Automatische bereiding** op page 39.
3. Wanneer de bereidingstijd is verstreken, knippert '0:00'. Gebruik ovenwanten om een gerecht uit de oven te halen.

Reiniging oven

Slechts bij uitzondering te gebruiken.

Stoomreiniging

Dit is handig voor het reinigen van lichte verontreinigingen met stoom

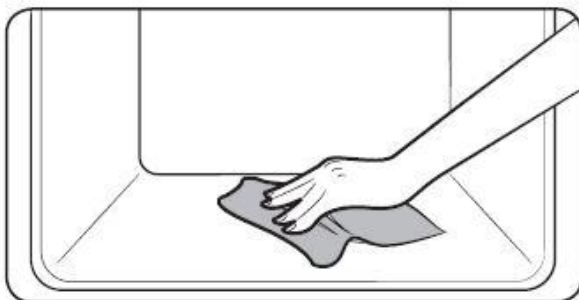
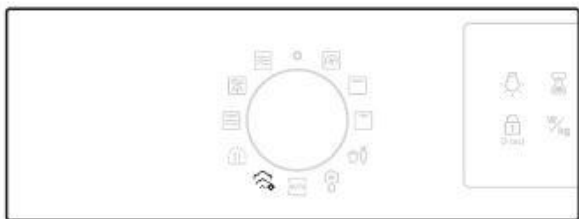
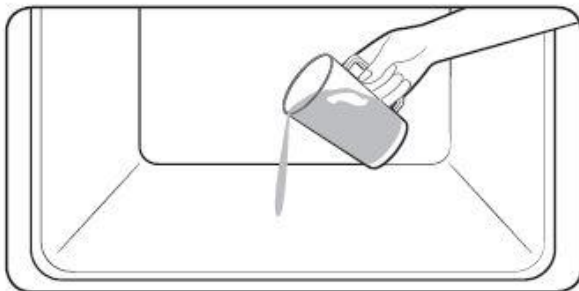

1. Giet 100 ml water op de bodem van de oven en sluit de ovendeur.

2. Draai de keuzeschakelaar om **Stoomreiniging** te selecteren.

3. Druk op . De oven start de reiniging.

4. Reinig de binnenkant van de oven met een droge doek.

WAARSCHUWING

- Open de deur niet voordat de cyclus is voltooid. Het water binnen in de oven is zeer heet en kan brandplekken veroorzaken.

OPMERKING

- Gebruik deze functie alleen wanneer de oven volledig is afgekoeld tot kamertemperatuur.
- Gebruik **GEEN** gedistilleerd water.

- Gebruik **GEEN** hogedrukreinigers of stoomreinigers om de magnetronoven te reinigen.
- Wanneer de oven vanbinnen heet is, kan automatisch reinigen niet worden geactiveerd. Wacht tot de oven is afgekoeld en probeer het opnieuw.
- Giet niet veel water ineens op de bodem. Doe dit voorzichtig. Anders loopt het water aan de voorkant over.

Wat te doen op het einde van uw verblijf?

1 Gelieve uw vuilnis (**keuken, toilet en badkamer**) naar de containers te brengen (50 cent = 20 liter of 1 euro = 50 liter):

Vergeet de ijskast niet leeg te maken.

Adres : Hoek Franslaan – Franz Smeersweg

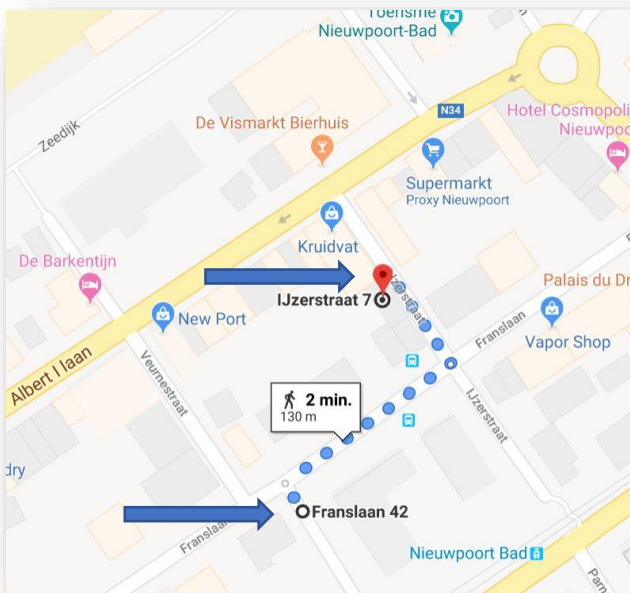

- 2 Gelieve de vaatwasmachine leeg te maken.
- 3 Verwijder het water uit de koffiemachine.
- 4 Gelieve alle ramen te sluiten en de gordijnen naar beneden te laten.

5 Gelieve het gebruikte beddengoed opgevouwen op de keukentafel achter te laten:

- Het donsdeken uit het beddengoed halen.
- De kussensloop van de kussen te halen.
- Het hoeslaken van de matras te doen.

De matrasbeschermer en kussenbeschermers hoeft u niet te verwijderen.

6 Gelieve de deur te sluiten en de sleutel terug in hetzelfde sleutelkastje met nummer 1 te plaatsen onderaan het gebouw.

Enkele interessante locaties:

Supermarkten (dichtbij)

Delhaize, Albert I laan 159, 8620 Nieuwpoort

Carrefour, Albert I laan 213, 8620 Nieuwpoort

Kruidvat, Albert I Laan 167-169, 8620 Nieuwpoort-Bad

Winkelketens

Colruyt, Jozef Cardijnlaan 33A, 8620 Nieuwpoort (= 2^{de} halte kusttram)

Aldi, Koning, Albert I laan 13, 8620 Nieuwpoort

Action, Albert I laan 295, 8620 Nieuwpoort

Bakker

De Franse bakker, Albert I laan 161, 8620 Nieuwpoort

Belegde broodjes

Juliette, Albert I laan 78, 8620 Nieuwpoort

De Franse bakker, Albert I laan 161, 8620 Nieuwpoort

Brasserie

Brasserie Casino, Zeedijk 29, 8620 Nieuwpoort (Franse keuken)

Tabl'o, Sint-Bernardusplein 4, 8620 Nieuwpoort (Tapas)

Barbouni, Kaai 39, 8620 Nieuwpoort (Grieks)

La Piazza, Albert I laan 293, 8620 Nieuwpoort (Italiaans)

Brasserie Het Kompas, Henegouwenstraat 1, 8620 Nieuwpoort (Franse keuken)

La Scala, Lombardsijdestraat 7, 8620 Nieuwpoort (Italiaans)

Café

De Vismarkt, Albert I laan 120, 8620 Nieuwpoort

TerrasKaffee, Albert I laan 268, 8620 Nieuwpoort

Beach-bar

Barza Beach, Leopoldplein, 8620 Nieuwpoort (dijk)

Algemene info

Oplaadkabels voor smartphone en apparatuur zijn voorzien in de keukenkast:



Verwarming

Het appartement wordt verwarmd met elektrische radiatoren.

De verwarming staat op een constante aangename temperatuur, in principe hoeft u niets te wijzigen.

U wijzigt de temperatuur met de kamerthermostaat als volgt:



1. Zet de thermostaat aan met de witte drukknop.



2. Draai aan de witte draaiknop en selecteer de 'zom' met het pijltje rechts.



3. Druk op de witte toetsen (+ of -) om de gewenste temperatuur in te stellen.

4. Laat vervolgens de display op deze manier aan staan en plaats de kamerthermostaat terug onder de TV op het TV-meubel.

Gelieve de kamerthermostaat of de display nooit volledig uit te zetten.

Deze dient constant te communiceren via wifi met de radiatoren.

Gelieve de kamerthermostaat steeds onder de TV te plaatsen op het TV-meubel voor optimale ontvangst. Gelieve deze niet op de salontafeltjes te plaatsen om vallen tegen te gaan

(De kamerthermostaat is fragiel en defect wanneer deze valt).

VEILIGHEID:

Gelieve de radiatoren nooit af te dekken met handdoeken of kleding.

Inkomdeur appartement:

Deze gaat 90 graden open (geen 180 graden). Het slot is momenteel afgeplakt om beschadigingen aan de binnendeur te voorkomen. Gelieve dit niet te verwijderen (komt nog een oplossing voor).

U kan de deur steeds langs binnen sluiten.

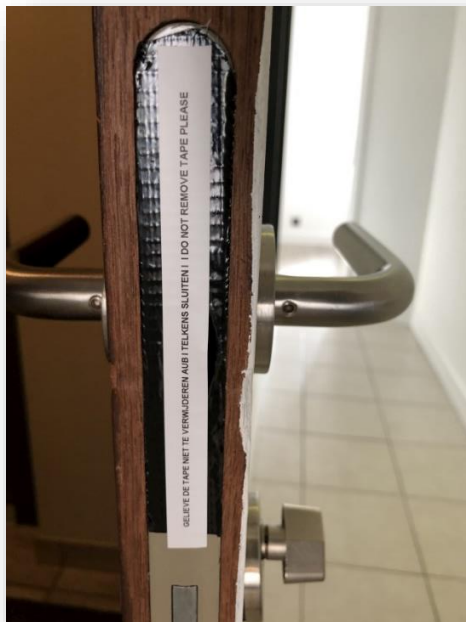

Poetsgerief:

In het appartement is poetsgerief aanwezig en mag gebruikt worden indien nodig.

Gelieve geen water te gebruiken op de laminaat in de slaapkamer.

Veiligheid:

In de gemeenschappelijke inkomhal kan u de lift terugvinden.

Gelieve de lift niet te gebruiken bij noodgevallen. Gelieve de trap te gebruiken.

In de gemeenschappelijke hal kan u links naast de trapdeur een deur terugvinden met een brandblusapparaat.

In het appartement is er een rookmelder/CO-melder aanwezig boven de deur van de leefruimte in de hal.

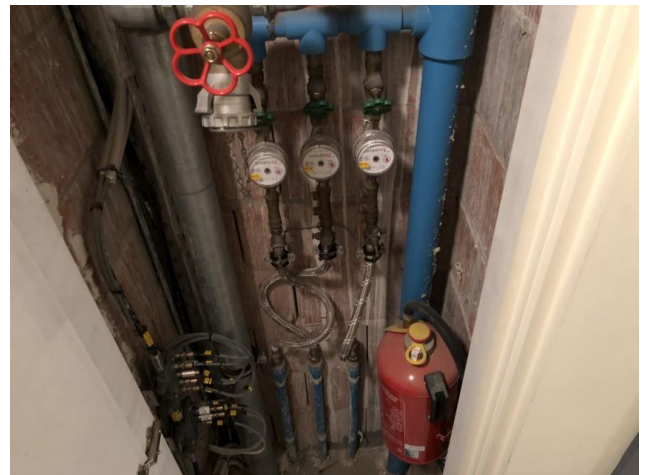

BRANDINSTRUCTIES – CONSIGNES EN CAS D'INCENDIE

INSTRUCTIONS IN CASE OF FIRE – VERHALTEN IM BRANDFALL

1.



Blijf rustig en bel:
Restez calme et appelez le:
Stay calm and dial:
Ruhe bewahren und Brand melden:

No./Nr. 112

2.



Geef duidelijke informatie over:
plaats en omvang van de brand + aantal slachtoffers
Faites clairement mention:
de l'endroit et l'importance de l'incendie + nombre de victimes
Give clear information about:
the place and the extent of the fire + number of victims
Genauere Informationen über Feuer (Was), Ort (Wo) und Opfer (Wie viele) geben.

3.



Blus de brandhaard
Eteignez le foyer d'incendie
Extinguish the fire
Löschversuch unternehmen

4.



Sluit ramen en deuren en verlaat de gevarenzone
Fermez les portes et les fenêtres et quittez la zone de danger
Close windows and doors and leave the danger zone
Fenster und Türen schließen und die Gefahrenzone verlassen



Bij versperring van de normale vluchtweg, gebruik de tweede evacuatiweg
Maak uw aanwezigheid duidelijk
Si la sortie normale n'est plus accessible, utilisez la 2ème sortie d'évacuation
Signalez votre présence de façon claire
If the regular exit cannot be used, use the 2nd evacuation possibility
Make your presence clear
Bei Versperrung des normalen Fluchtwegs, den zweiten Fluchtweg benützen
Machen Sie sich bemerkbar

5.



Bij brand de lift niet gebruiken
En cas d'incendie ne pas utiliser l'ascenseur
Do not use the elevator in case of fire
Aufzug im Brandfall nicht benutzen

6

Blijf ter beschikking van de brandweer om verdere informatie te verschaffen
Restez à la disposition des pompiers pour fournir de plus amples informations

Stay available for the firemen to give them further information
Stellen Sie sich der Feuerwehr zur Verfügung, um weitere Informationen zu erteilen.

Huisregels

1. Geniet van het appartement en van Nieuwpoort !
2. Gelieve geen schoenen of andere spullen in de gemeenschappelijke inkomhal of voor de deur te plaatsen. (De burens hebben hierover reeds opmerkingen gemaakt).
 - o Uw schoenen kan u onder het bed in de slaapkamer opbergen in de plastic boxen.



3. Denk aan de burens: gelieve tussen 22u00 en 8u00 de nachtrust te respecteren.
4. Gelieve zorg te dragen voor het appartement en de apparatuur.
5. Gelieve geen wijzigingen aan te brengen aan het wifi-netwerk. De verwarming en warm water zijn WiFi-gestuurd. Wijzigingen aanbrengen, betekent geen verwarming en koud water!! De instellingen kunnen niet meer worden hersteld tot na het verblijf.
6. Gelieve niet te roken in het appartement.
7. Gebruik van gourmet, fondue of barbeque toestellen zijn verboden.
8. Huisdieren niet toegelaten.